

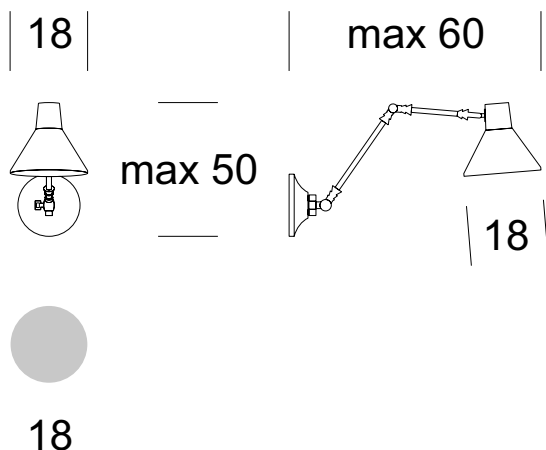

ELMARCO
ŚWIATŁO W DOBREJ FORMIE

ELMARCO Technika Świetlna Sp. z o.o. Sp. K.
Ul. Krzemowa 7, 81-577 Gdynia,
tel. (58) 552 84 27

KINKIET BD S 1





Dane oprawy

Zalecane źródła światła



OPIS PRODUKTU

Lampy z serii BD S to klasyczne połączenie prostoty i elegancji. Specjalistyczne przeguby umożliwiają precyzyjne ustawienie światła w pożądanym kierunku.

DANE TECHNICZNE

Liczba źródeł światła	1
Napięcie	230 V
Źródło światła	Zalecane: 1x E-27
Optyka	S
Barwa	-
Klasa ochrony - wybór	I
Stopień ochronności	IP20
CE   	Tak
Montaż	Do ściany

MATERIAŁ - WYKOŃCZENIE - WARIANTY

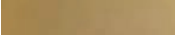
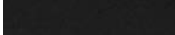
Materiał korpusu	Metal	
Kolor metalu		Złoty
		Czarny
Materiał abażura	Metal	
		Złoty
		Czarny
Załączanie	Włącznik w ścianie	

LOGISTYKA

Opakowanie	karton zbiorczy wg/zamówienia karton indywidualny
Waga	max. 1 kg

